



THE MACO INNOVATION TOUR

EUROPE
2022/23

DRIVEN BY Instinct^o



TOUR BOOK

MACO Innovation Tour

20 țări – 80 opriri

Bine ați venit la MACO Innovation Tour: Din septembrie 2022 până în iunie 2023 vizităm 20 de țări – un număr incredibil de 80 de opriri sunt în plan. Vă prezentăm cele mai importante aspecte: Vă așteptăm la produsele, serviciile și sistemele noastre – pe scurt, cea mai mare vitrină de mostre din industrie!

Acest ghid de prezentare vă însoțește în turul dumneavoastră prin camion. Descrie elementele glisante, de fereastră și ușa, prezintă avantajele pentru dumneavoastră și pentru clienții dumneavoastră. Este prezentat totul? Probabil nu. De aceea vă stăm la dispoziție personal.



Fact Box Innovation Tour

Vehicul tractor	Mercedes Actros L (476 CP, capacitate cilindrică: 12.809 cmc)
Semiremorcă	Spațiu de prezentare mobil („Most Space 3“)
Lungime totală	16,5 m
Suprafață de expunere brută	65 m ²
Călătorie neutră din punct de vedere climatic	Compensare CO ₂ : € 2,47 / 100 kilometri





Stimate oaspete,

vă mulțumim că ne vizitați în cadrul Innovation Tour. Prin aceasta, aducem puterea Grupului MACO pe șosea – în cel mai adevărat sens al cuvântului.

În bagaj sunt incluse: inovațiile noastre – cum ar fi sistemul complet electronic de blocare a ușilor INSTINCT.

Produsele și serviciile noastre sunt concepute pentru a vă aduce beneficii: Doriți soluții bine gândite și unice? Ușor și convenabil de montat? Vă gândiți la viitor și vă concentrați asupra digitalizării, precum și interconectării în rețea? Vă aprovizionați clienții cu produse care au o amprentă mai mică? Vă bucurați de servicii și primiți totul de la o singură sursă? – Produsele și serviciile noastre reprezintă avantajul dumneavoastră competitiv. Și lucrăm în fiecare zi pentru a vă oferi și mai mult.

Sperăm că vă veți bucura de acest tur prin lumea produselor noastre.

Cu stimă

Echipa dumneavoastră de la grupul MACO

» Grupul MACO – într-o prezentare generală



1947

Începutul poveștii
noastre de succes

15

Sucursale de distribuție în toată
lumea



6

Uzine de producție

352 milioane

Cifră de afaceri 2021



2.600

Angajați și angajate

95 %

Din produse de
fabricație proprie

96 %

Din produsele noastre
sunt exportate

Plan camion

Prezentare generală a elementelor

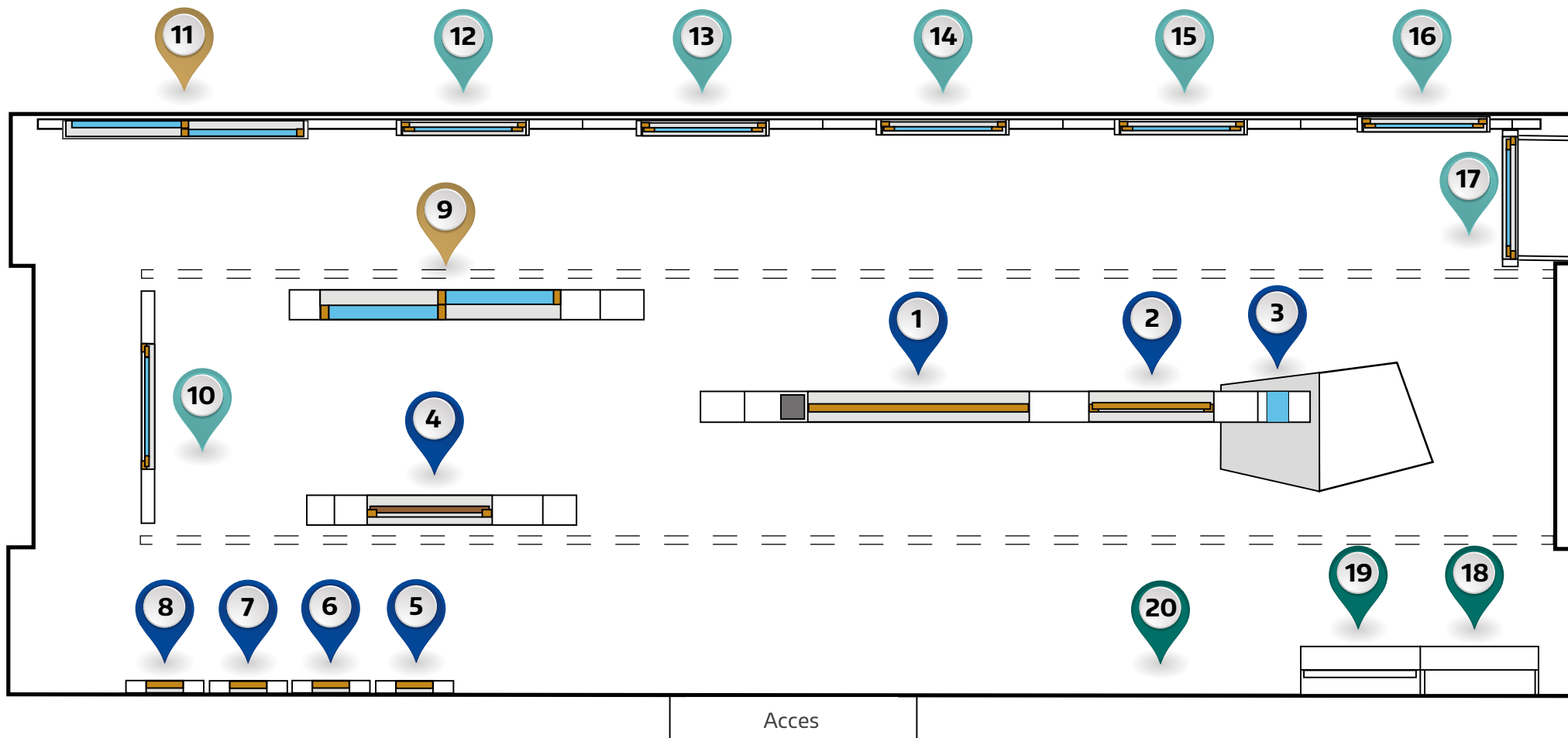

- UȘĂ
- GLISANTĂ
- FEREASTRĂ
- MOSTRE ȘI PANOURI

1	INSTINCT by MACO	Sistem de închidere complet electronic.....	8
2	INSTINCT by MACO	Sistem de închidere complet electronic.....	10
3	INSTINCT by MACO	Sistem de închidere complet electronic.....	10
4	M-TS	Cea mai rapidă broască cu motor de pe piață.....	12
5	A-TS cu motor	Broasca automată.....	14
6	Z-TF	Broasca semiautomată.....	16
7	Z-TS	Broasca acționată din cilindru.....	18
8	G-TS	Broasca acționată din mâner.....	20
9	InfinityView	Ușă culisantă cu ridicare revoluționară.....	22
10	Sistem cu prag zero	Acces fără barieră.....	24
11	Move	Feronerie glisantă ușor de montat.....	26
12	Primat FL 190	Deschizător manual la distanță.....	28
13	Primat-S kompakt S 195 (24 V)	Deschizător automat la distanță.....	30
14	E-Feronerie	Operare electromecanică a ferestrei.....	32
15	Multi Power cu fixare	Balama ascunsă pentru ferestre din aluminiu.....	34
16	Piese de închidere din plastic întărit cu fibră de sticlă	Prototip.....	36
17	Tornado	Feronerie pentru ferestre pivotante.....	38
18	Transit	Praguri.....	40
19	Adapta	Garnituri automate pentru uși.....	42
20	Silverlook-Evo & Tricoat-Evo	Acoperiri inovatoare ale suprafețelor feroneriei.....	44
	Alte subiecte		
	Senzori radio.....		46
	Service.....		48
	Sustenabilitate.....		50

Reinventând Tehnologia intrării

Un moment de cotitură în istoria ușilor

Cum ar fi dacă ați putea rezolva problema blocării și deblocării unei uși într-un mod care nu a mai fost făcut până acum? Răspunsul nostru este INSTINCT – sistemul de închidere care anunță o nouă eră: Poziționați componentele individuale de închidere în mod flexibil în ușă. Împreună, acestea formează un sistem de închidere multipunct complet electronic care face de prisos cilindrul de închidere și permite o nouă libertate de proiectare: Salut design creativ al ușii și o foaie de ușă curată!

În plus, sistemul modular este o revoluție pentru logistică – deoarece o încuietoare a ușii nu poate fi mai subțire. Și de unde vine acest nume? De la instinctul uman: La fel cum acesta din urmă reacționează rapid la stimuli și ne protejează, INSTINCT ne protejează bunurile împotriva accesului neautorizat.



Mecanismul unic Horsehead asigură o presiune de apăsare ridicată.



INSTINCT by MACO – sistemul revoluționar de închidere al ușii

Spre un viitor inteligent

Începeți să faceți networking cu noi – cu INSTINCT și nu numai: Descoperiți „Smart Building Components“, care fac casa mai sigură, mai confortabilă și mai eficientă din punct de vedere energetic.

Operați automat fereastra? E-Feronerie!

Monitorizați starea ferestrei? Senzorul radio mTronic!

Broască motorizată la ușă? M-TS! și...

Contactați-ne, vom fi bucuroși să vă informăm cu privire la posibilități.

INSTINCT by MACO

Sistem de închidere complet electronic

Revoluție pentru designul ușilor

Cu sistemul de închidere INSTINCT by MACO puteți construi uși impresionante – tehnologia inovatoare asigură posibilități inedite de design. Înălțimea, lățimea și forma ușilor sunt aproape nelimitate: Componentele de închidere pot fi instalate nu numai în cercevea, ci și în toc. Este posibilă chiar și o montare suplimentară pe marginea superioară a cercevelei: Acest lucru permite folosirea unor profile deosebit de înguste și asigură o parte frontală curată a ușii.

ELEMENT 1

UȘĂ



Ușă inovatoare din lemn cu 2 cercevele (partea din față – lemn de stejar în formă de fagure, partea posterioară lăcuită mat-mătăsoasă)

1

INSTINCT by MACO

Sistem de închidere complet electronic

Rapid & silențios

Forme speciale posibile

Poziționare și poziție flexibilă de montare

Deblocarea electronică a cercevelei fixe posibilă

Tranzit personal
Prag

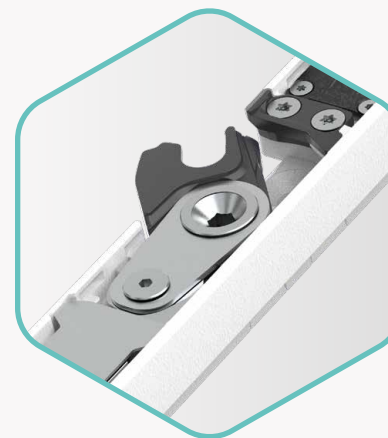

INSTINCT by MACO – încuietoare cu cap de cal

Sistemul de închidere complet electronic INSTINCT by MACO este ușor de montat și foarte sigur: Mecanismul Horsehead – numele vine de la forma capului de cal a elementului de blocare – folosește masa ușii la închidere. În acest

fel, dezvoltarea unică generează o presiune de apăsare optimă și se blochează în mod fiabil: Ușa rămâne „lipită” de toc, încuietoarea se blochează automat și se fixează în poziție în piesa de închidere – rapid și silențios. De asemenea este posibilă: o deblocare electronică a cercevei fixe.

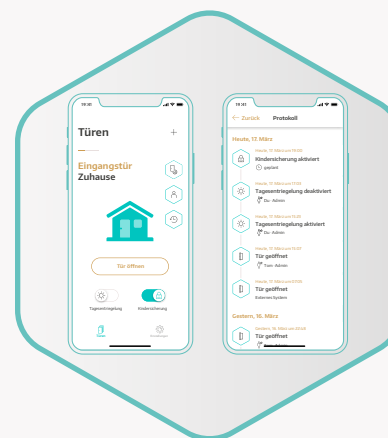

Mobile App – în loc de cheie

INSTINCT poate fi controlat foarte comod prin intermediul aplicației mobile. Operarea este foarte ușoară – de la deblocarea pe timp de zi până la siguranța pentru copii: Cine are acces și când? Chiar și accesurile unice pot fi acordate în mișcare. Alternativ, este posibilă deschiderea prin amprentă, tastatură cu cod sau sistem Smart-Home.

INSTINCT by MACO

Sistem de închidere complet electronic

INSTINCT – două variante de închidere inteligente

Mecanismul Horsehead se blochează în mod standard mecanic- automat (variante Guard). În varianta Premium Guard+ motorul trage în plus ușa spre toc, asigurând astfel o presiune de apăsare mărită. Variantele pot fi combinate între ele – deoarece, din punct de vedere vizual, nu se pot distinge una de cealaltă.

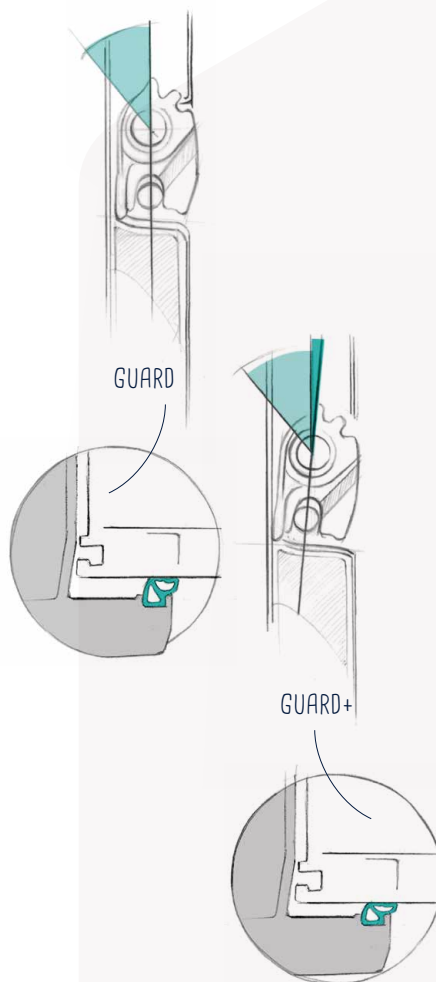

2

INSTINCT by MACO

Sistem de închidere complet electronic

Variante: Guard & Guard+

Principiul Horsehead pentru presiunea optimă de apăsare

Versatil și personalizabil

Montare posibilă pe partea tocului

Ușă din aluminiu

ELEMENT 2
UȘĂ

INSTINCT by MACO

Sistem de închidere complet electronic

Libertate de proiectare? Alegeți culoarea!

INSTINCT by MACO este disponibil în diferite forme ale carcusei – pentru uși din lemn, plastic și aluminiu. Iar închiderea revoluționară oferă, de asemenea, libertate în ceea ce privește culoarea: Ar trebui să fie implementată în mod elegant și aproape invizibil? Sau preferați totuși să atragă toate privirile? Alegerea vă aparține.

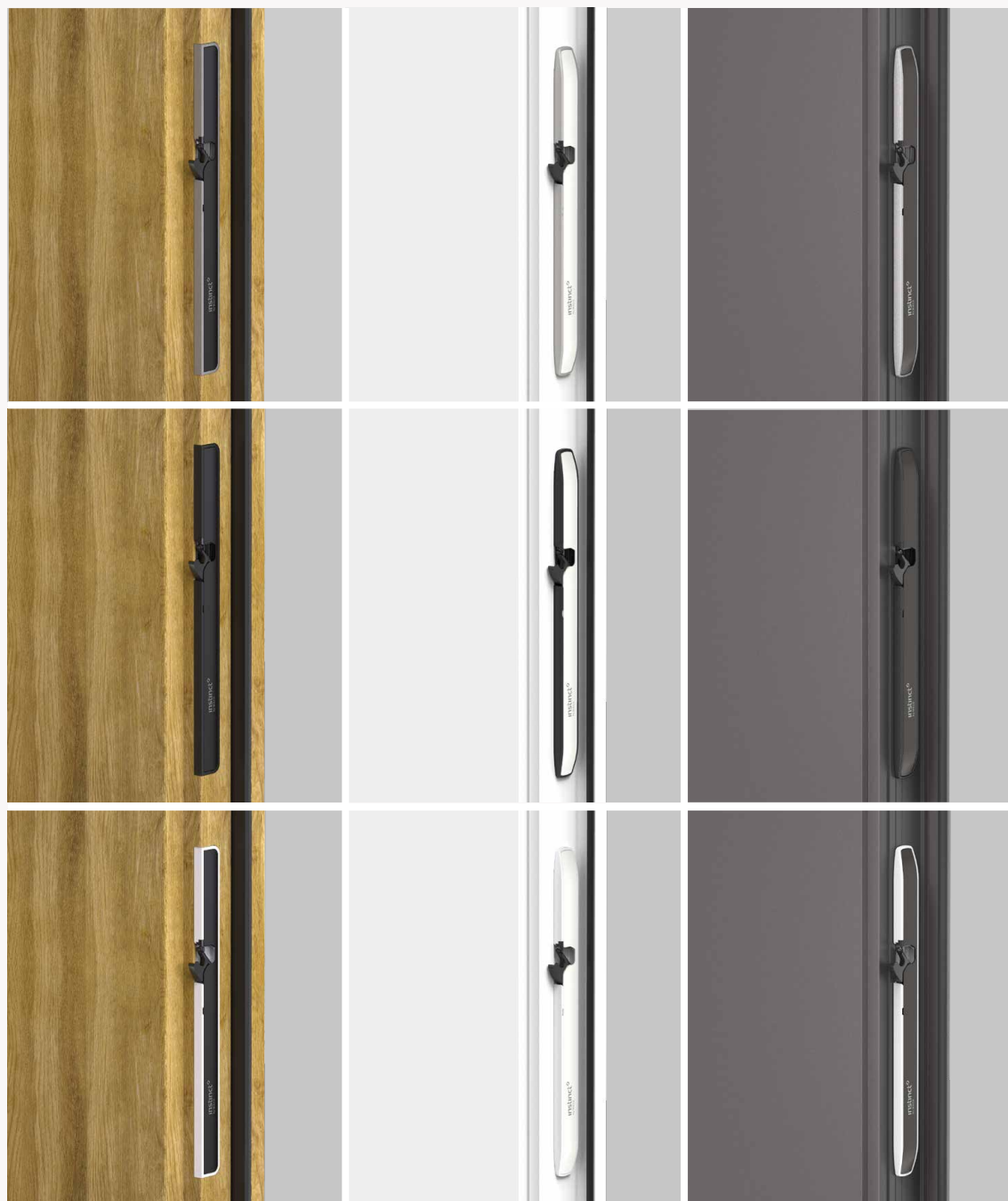

Lemn

Plastic

Aluminiu

M-TS

Cea mai rapidă broască cu motor de pe piață

Astăzi pregătit pentru ziua de mâine

Deținătorul recordului: Broasca cu motor M-TS este cea mai rapidă broască multipunct motorizată de pe piață. Stabiliți noi standarde pentru ușile de intrare și puneți bazele unei operări moderne: Ușa poate fi controlată cu ajutorul unor soluții de acces, cum ar fi scanarea degetului, deblocarea pe timp de zi sau o aplicație pentru smartphone. Bineînțeles, M-TS poate fi în continuare deschisă cu cheia – cu o singură acționare simplă alternantă.

ELEMENT 4
UȘĂ

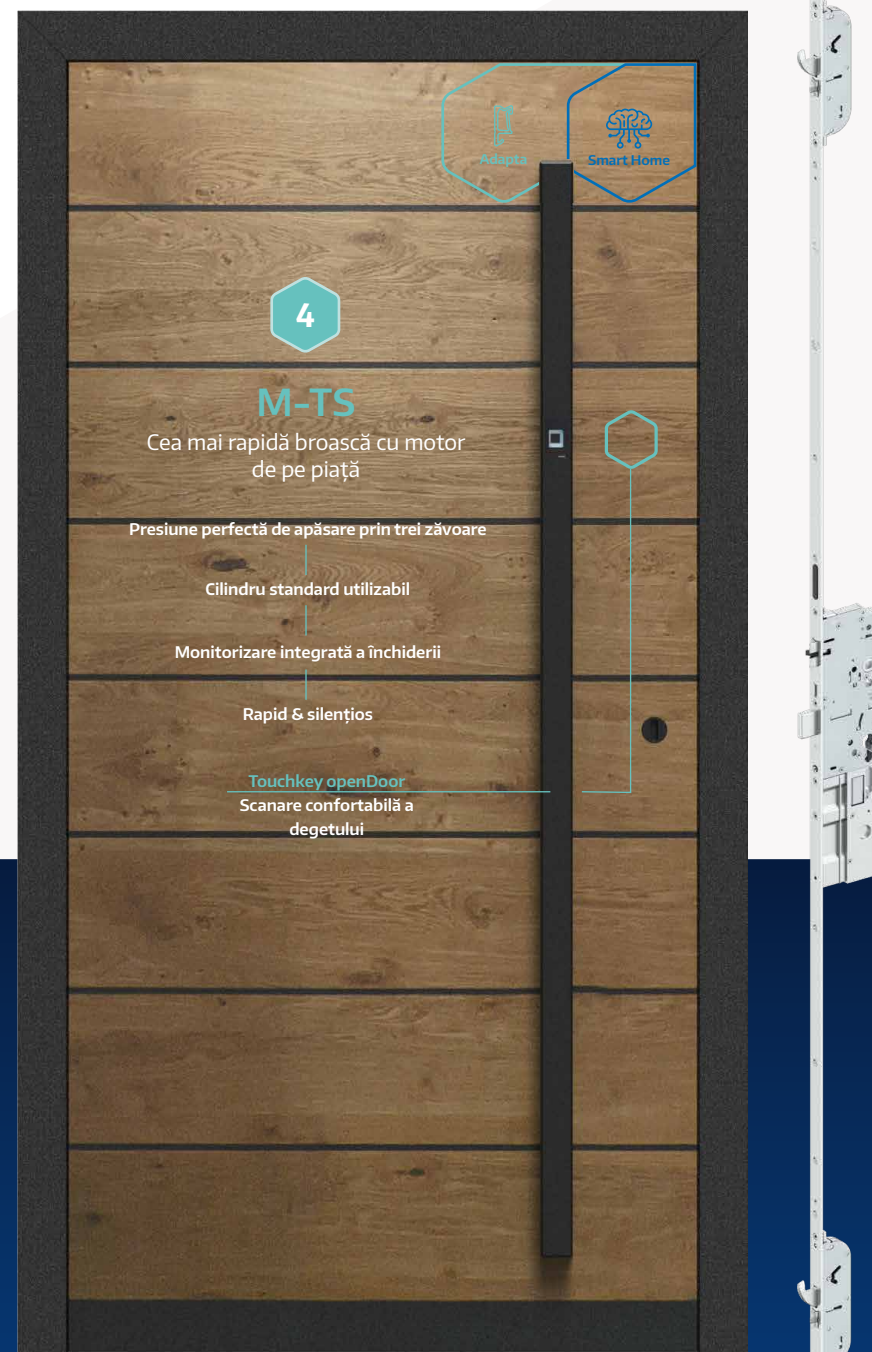

Ușă din lemn și aluminiu



M-TS – nu poate fi mai unic de atât

Broasca inovatoare cu motor M-TS este mai confortabilă, rapidă, silențioasă. De ce? Tehnologia dovedită a celor 3 zăvoare pentru o forță de închidere ridicată este folosită mai întâi – și abia apoi motorul blocabil. M-TS se poate integra totodată comod în sistemele Smart-Home: Verificarea în timp ce ești în mișcare („Am încuiat ușa?“) va fi în curând o practică standard.

- › Foarte rapid – se deschide în 0,3 secunde
- › Deosebit de silențios
- › Compatibil Smart-Home – inclusiv monitorizarea închiderii
- › Cilindrul standard poate fi utilizat în locul cilindrului cu rulare liberă



openDoor – echipă de vis cu M-TS

Deschideți ușile de intrare, de locuință sau de intrare secundare fără cheie? De la Fingerscan-Touchkey, prin intermediul tastaturii cu cod până la transponder: Seria openDoor, se armonizează cel mai bine cu M-TS, oferă posibilități diversificate – confortabil și sigur.

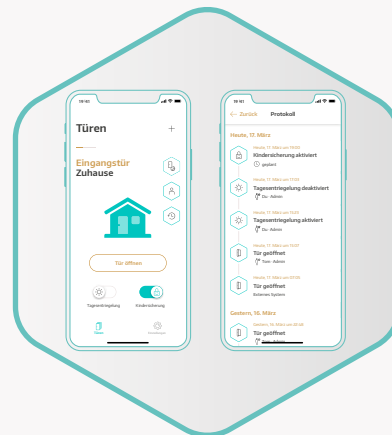

Mobile Lifestyle pentru M-TS

Deschideți broasca motorizată prin smartphone? Aplicația INSTINCT (mai multe pe pagina 9) armonizează și cu M-TS – și se ridică la înălțimea numelui său: Se operează intuitiv și foarte ușor.

Știați?

Serviciu de marketing



Vă oferim documente de marketing: de la broșuri de produse la broșuri tematice. Să nu uităm de revista noastră Technogramm și de platforma web MACO Partner Portal, pe care o puteți utiliza pentru a vă abona la buletinele noastre informative.

A-TS cu motor

Broasca automată

Blocare triplă – fără cheie

Broasca automată A-TS combină o închidere impecabilă cu variante de deschidere versatile: Tehnologia cu 3 zăvoare generează o presiune ridicată de apăsare pe întreaga înălțime a ușii, înainte să fie blocată. După aceea, două cârlige și zăvoare de blocare se extind automat – acest lucru este inedit în industrie.

În plus, A-TS este poarta de acces convenabil: cu sau fără motor; dacă se dorește, broasca poate fi integrată și în sistemul Smart-Home. Versiunea motorizată (cu posibilitate de postechipare) asigură o deblocare rapidă; în cazul unei întreruperi de curent, aceasta poate fi deschisă cu cheia.

ELEMENT 5
UȘĂ



Model funcțional



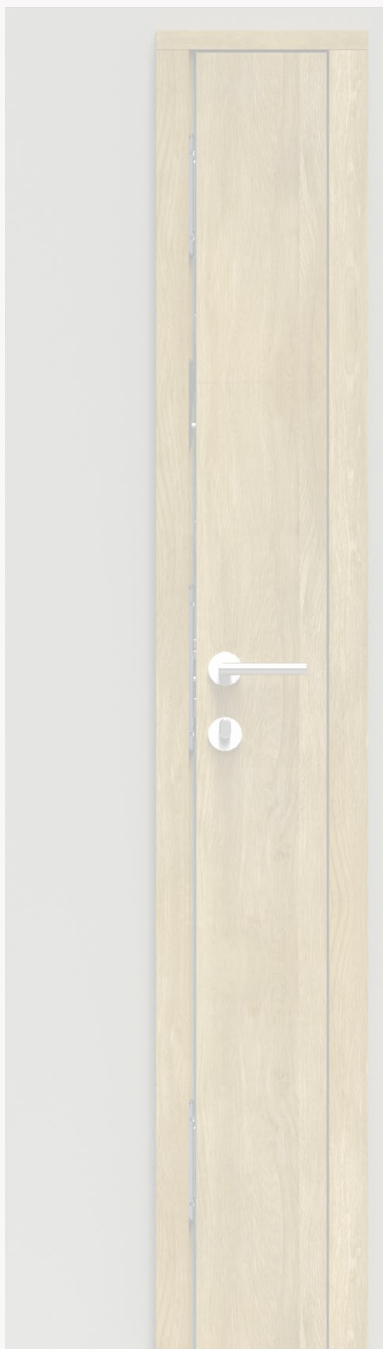

Deschidere comodă

Prin scanarea degetului, introducerea codului sau smartphone



Tehnologie cu 3 zăvoare

Reglează presiunea de apăsare separat de blocare

A-TS – vă rugăm numai să închideți!

Închideți simplu, blocat triplu automat: Acest lucru se realizează cu broasca automată A-TS – fără cheie. Astfel, nimeni nu poate intra, dar toți pot ieși.

Ușa trebuie încuiată doar pentru a preveni ieșirea copiilor și animalelor de casă. O rotire a cheii este suficientă. În plus, A-TS strălucește cu variantele de deschidere manuală și motorizată, precum și cu deblocarea pe timp de zi și limitatorul deschiderii ușilor ca funcții suplimentare. În plus: Aveți o ușă cu 2 cercevele? Acest lucru poate fi implementat și cu ajutorul broaștei automate.

- › Cea mai înaltă presiune de apăsare prin trei zăvoare
- › Zăvorul de blocare se blochează automat
- › Deschidere comodă – prin scanarea degetului, introducerea codului sau smartphone
- › Certificată în conformitate cu clasa A a Asociației Asiguratorilor de Bunuri (VdS)
- › Monitorizarea închiderii compatibilă cu VdS prin intermediul unui contact de citire a zăvorului

Z-TF

Broasca semiautomată

Actualizare pentru un clasic

Z-TF este o broască semiautomată cu 3 zăvoare consacrată, care a fost actualizată cu încuietoarea secundară „MF-HO“: Trei zăvoare multifuncționale și două cârlige extensibile în sus asigură funcționarea ușoară – în combinație cu o securitate ridicată.

În plus Z-TF garantează etanșeitatea permanentă pe întreaga înălțime a ușii: Căldura rămâne la interior, frigul și zgomotul afară. Nu trebuie să uităm de deblocarea confortabilă pe timp de zi – aceasta poate fi acționată comod prin intermediul unui închizător glisant de pe placa frontală.

ELEMENT 6
UȘĂ



Model funcțional

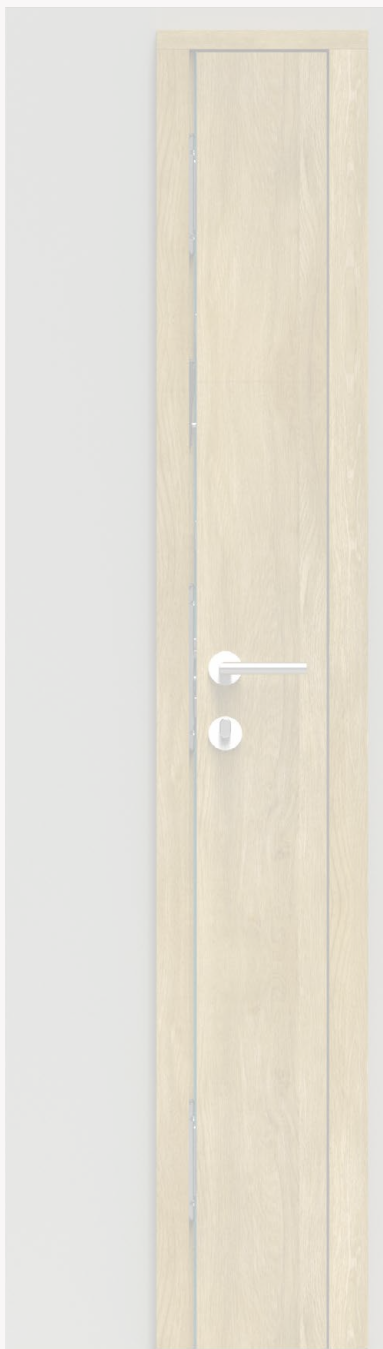

Deblocare simplă pe timp de zi

Cu numai un E-deschizător în loc de trei până în prezent



Contact de citire a zăvorului

Pentru monitorizarea închiderii – integrarea în instalații de alarmă și sisteme Smart-Home

Z-TF – soluție inteligentă și practică

Z-TF semiautomat în varianta MF-HO bazat pe aceeași platformă a părții de închidere ca broaștele Premium acționate din cilindru A-TS și M-TS. Acest lucru reduce complexitatea și vă ușurează activitatea zilnică. Un alt avantaj al broaștei: deblocarea pe timp de zi, care poate fi echipată ulterior opțional. Și compatibilitatea cu E-deschizătoarele a fost, de asemenea, îmbunătățită – nu mai este necesar decât unul singur, în ciuda tehnologiei cu trei zăvoare.

Z-TS

Broasca acționată din cilindru

Broasca a cărei transmisiei funcționează mecanic cel mai ușor de pe piață

Mai ușor nu se poate: Z-TS funcționează ca un ceas elvețian. Pe cât de lină este transmisia și zăvorul cu limbă, pe atât de sigură este broasca: Este deosebit de rezistentă la efracție – datorită casetei principale de încuiere și a până la patru casete secundare de încuiere cu combinație de bolțuri și cârlige. Iar acest lucru este garantat: Broasca acționată din cilindru a fost inclusă în registrul producătorilor de produse antiefracție al poliției germane – ca prima încuietoare de ușă!

**ELEMENT 7
UȘĂ**

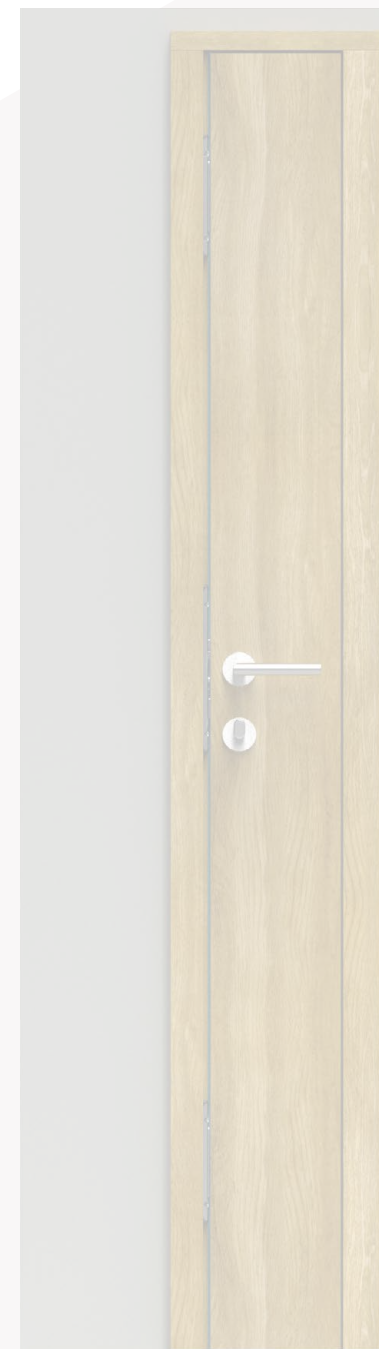



Model funcțional

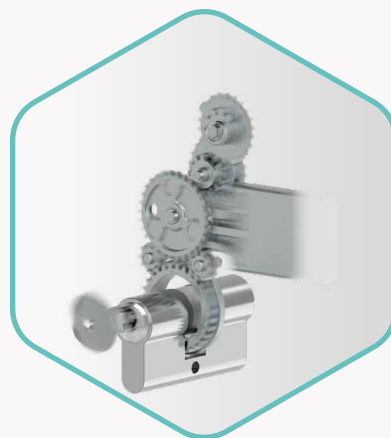
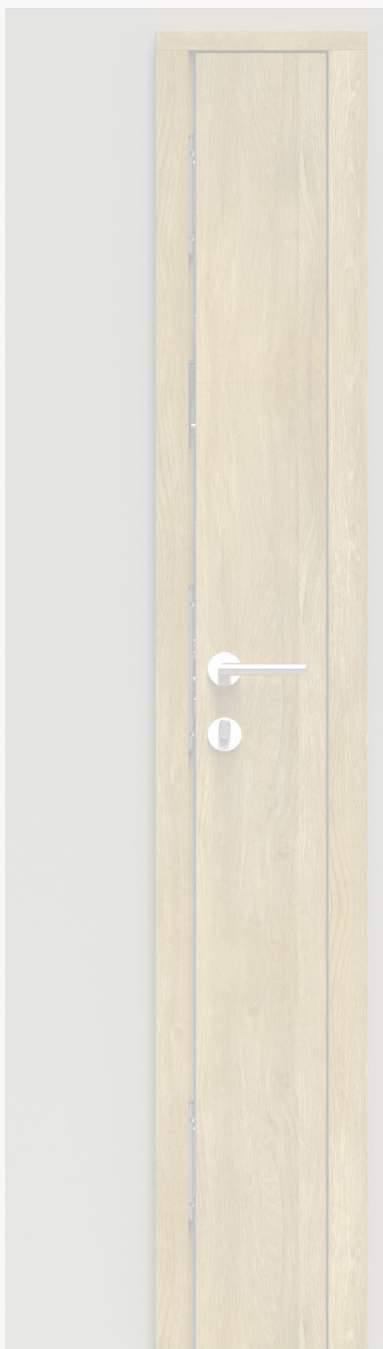

Transmisie care funcționează mecanic –
dar nu este ușor de distrus



mTronic – sistemul multifuncțional

Senzorul radio mTronic supraveghează elementele: Sunt acestea deschise, blocate sau înclinate (la ferestre)?

Z-TS – flexibil de la A până la Z

Ce mai poate Z-TS – aceleași lucru ca și broaștele M-TS, A-TS și G-TS? Nu este doar sigur, ci și flexibil: Pentru blocare, sunt posibile cârlige, bolțuri și role de siguranță în diverse configurații – broasca acționată din cilindru face parte din sistemul modular Protect. Beneficiați de un concept modular care vă permite să implementați cu ușurință orice înălțime de ușă (până la 3.100 mm). Așadar, reacționați la solicitările clienților într-un mod relaxat și păstrați un stoc mic.

În plus, platforma noastră cu piese și plăci de blocare, precum și cu variante de blocare, vă facilitează producția. Și pentru că dimensiunile de frezare, poziționarea șuruburilor și găuririle sunt uniforme, veți fi mulțumit de reglajul simplificat al utilajelor.

G-TS

Broasca acționată din mâner

G-TS – Bestseller

G-TS este cea mai bine vândută dintre broastele acționate din mâner. Ca și Z-TS, îndeplinește multe dorințe individuale ca o încuietoare modulară – cu un grad ridicat de standardizare: Pentru blocare, sunt posibile cârlige, bolțuri și role de siguranță în diverse configurații. De asemenea, puteți realiza înălțimi ale ușilor de până la 3.100 mm datorită diferitelor module combinabile. În plus, G-TS strălucește prin funcționarea mecanică ușoară.

ELEMENT 8
UȘĂ





Model funcțional

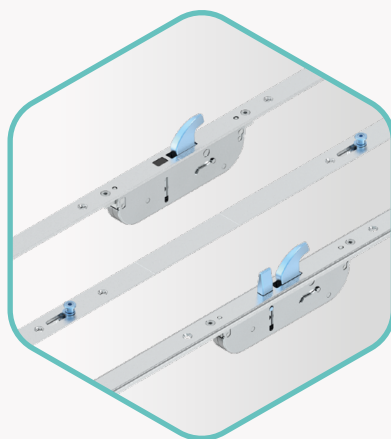

Varietate de blocare

Sunt posibile cârlige, bolțuri și role de siguranță în diverse configurații.

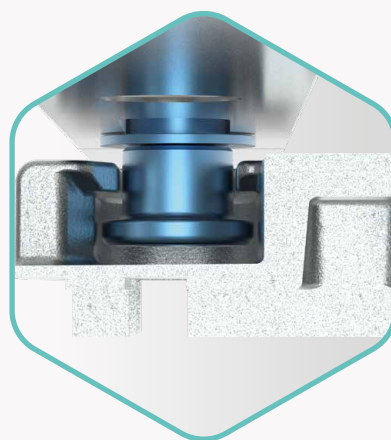

Siguranță ori patru

Patru role de siguranță asigură o presiune de apăsare și o securitate ridicată. Alternativ, G-TS este disponibil și în alte variante.

Soluție pentru medii foarte corozive

Ușa dumneavoastră trebuie să reziste la vânt și la intemperii? Implementați un lemn acid precum Accoya? Soluția noastră specială pentru medii foarte corozive protejează carcasa încuietorilor – cum ar fi cea a broaștei acționate din mâner G-TS: Carcasele de protecție împotriva coroziunii asigură funcționarea lor – pentru mulți ani.

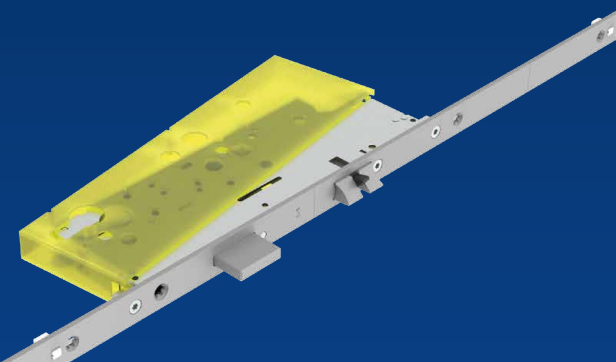

InfinityView

Ușă culisantă cu ridicare revoluționară

Redefiniți-vă limita

Sistemul modular InfinityView redefinește limitele: Vă oferă un design minimalist fără precedent, și mai multă lumină în cameră, precum și o vedere către orizont – fără limite. Rama cercevelei – interior lemn, exterior aluminiu – are o lățime de numai 50 mm: Miezul din plastic al cercevelei consolidat cu fibră de sticlă (GFK) asigură stabilitatea.

InfinityView, care este potrivit pentru casele pasive, este disponibil în variante motorizate, precum și manuale, poate fi implementat în conformitate cu clasa de rezistență (RC) 2. Alte avantaje? Cerceveaua închisă dispare pe partea fixă în rama de mascare. Totodată sistemul de culisare cu ridicare este 100 % fără bariere.

ELEMENT 9 GLISARE



Ușă culisantă cu ridicare schema A motorizată (interior lemn, exterior aluminiu)

Comfort drive
Motor glisant



9

InfinityView

Ușă culisantă cu ridicare revoluționară

Ramă îngustă a cercevei (50 mm)

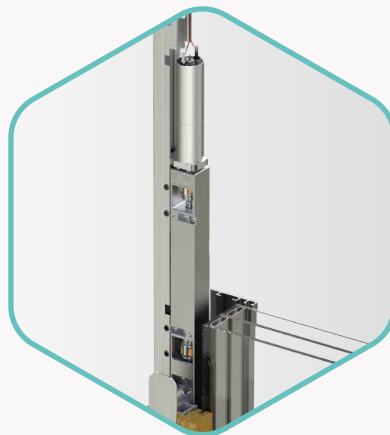

Comfort drive – mișcare la o apăsare de buton

Motorul culisant de ridicare Comfort drive asigură deschiderea și închiderea la o apăsare de buton.

Opțiuni de operare: 3 butoane, 1 buton, buton cu cheie sau aplicație smartphone

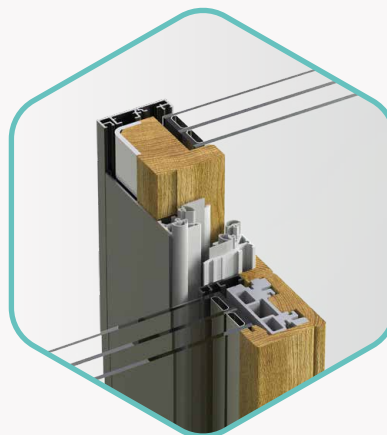

Secțiunea centrală – eleganță pură

Lățimea de vizualizare? Doar 60 mm. Statica și etanșeitarea sunt asigurate nu numai de rama cercevei din plastic întărit cu fibră de sticlă, ci și de colțarul metalic neîntrerupt.



Prag – barieră zero!

Pragul asigură o accesibilitate absolută: Înălțimea pragului? Zero milimetri – iar acest lucru îl face mai bun decât norma.

Sistem de prag zero

Acces fără bariere

Accesibilitate fără doar și poate

Un prag la nivelul podelei pentru ușile de intrare și ușile de balcon? Până la 100 % plan? Acest lucru este posibil datorită sistemului inovator de prag zero de la MACO – pentru lemn și lemn-aluminiu: Pragul Transit cu barieră zero, încuietoarea cu cârlig Multi Zero, precum și garnitura automată de etanșare a ușii permit „deplasarea liberă” – de la premergătoare și cărucioare pentru copii până la scaunul cu roțile.

Totodată garnitura automată coborâtă, împiedică vântul și apa să intre cu ajutorul garniturii de silicon. Și cârligul dublu Multi-Zero? Oferă clasa de rezistență (RC) 2 și permite căutata funcție oscilo-basculantă.

ELEMENT 10
FEREASTRĂ

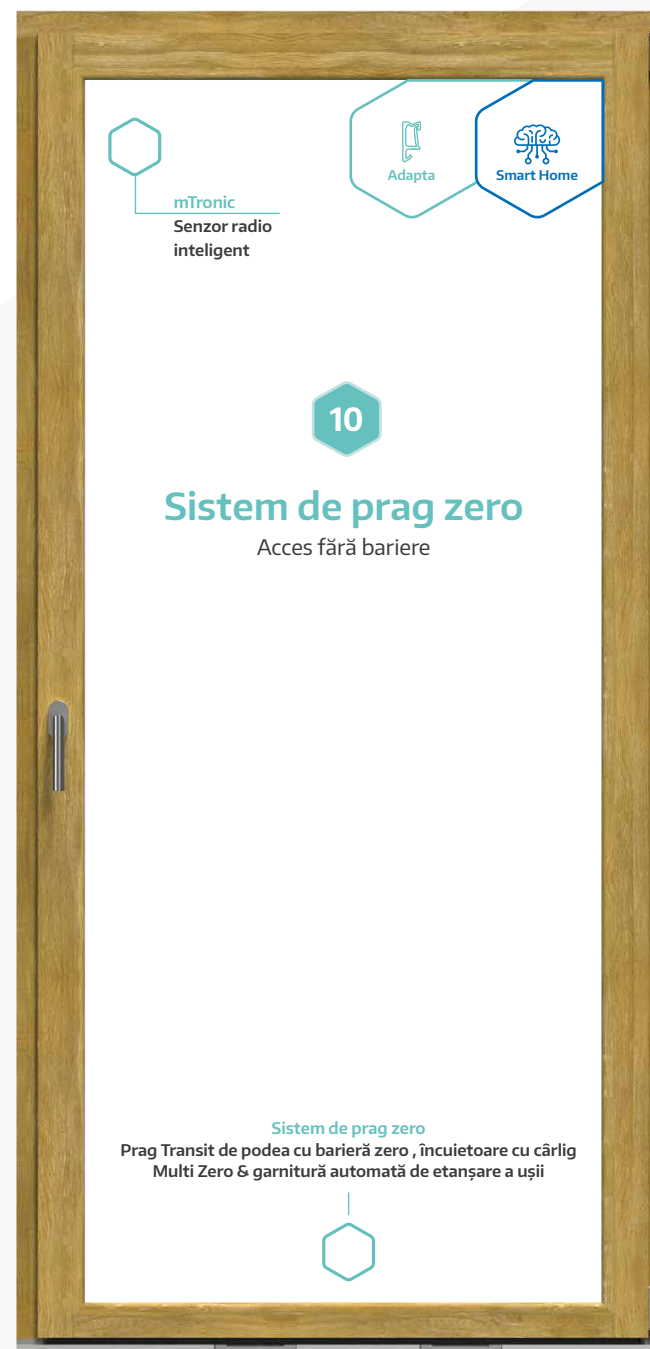

Ușă de balcon din lemn și aluminiu



Multi Zero – cârlig dublu bine gândit

Încuietoarea cu cârlig Multi Zero este partenerul pentru sistemul de prag zero: Funcția acesteia este bine gândită până la ultimul detaliu.



Garnitură automată de etanșare a ușii de podea – astfel încât să rămână afară apa

Fără bariere – și foarte rezistent la ploaia torențială: Aceasta este garnitura de etanșare a ușii de podea pentru sistemul de prag zero. Sistemul de închidere patentat se potrivește pentru ușile de intrare cu 1 sau 2 cercevele, precum și la ușile de balcon.



mTronic – sistemul multifuncțional

Senzorul radio mTronic, care poate fi conectat în rețea, monitorizează ferestrele, ușile, precum și elementele glisante. Acesta oferă monitorizare 24/7 a stării (deschis, blocat și pentru ferestre și înclinat), precum și detectarea inteligentă a efracțiilor.



Pragul Transit cu barieră zero se găsește la elementul 18 (a se vedea pagina 40).

Mai plan nu se poate:
sistemul de prag zero

Move

Feronerie glisantă ușor de montat

Move – pur și simplu convingător

Găurire, așezare în poziție de lucru, înșurubare:
Feroneria glisantă Move se poate monta foarte simplu cu unealte standard. În plus, capacitatea sa uriașă de toleranță și interacțiunea cu feroneria oscilo-basculantă Multi-Matic sunt convingătoare. Alte calități? Alegerea liberă a poziției mânerului și posibilitatea de a construi formate speciale: cum ar fi ferestrele montate la semînalțime.

Move permite, de asemenea, punerea în aplicare a unor elemente glisante ieftine care sunt ideale pentru producția în serie. Clienții dumneavoastră beneficiază, de asemenea, de o ușă glisantă cu o etanșare foarte bună și o reglare paralelă. Efortul redus și operarea simplă fac din Move o soluție pentru întreaga familie.

ELEMENT 11
GLISARE

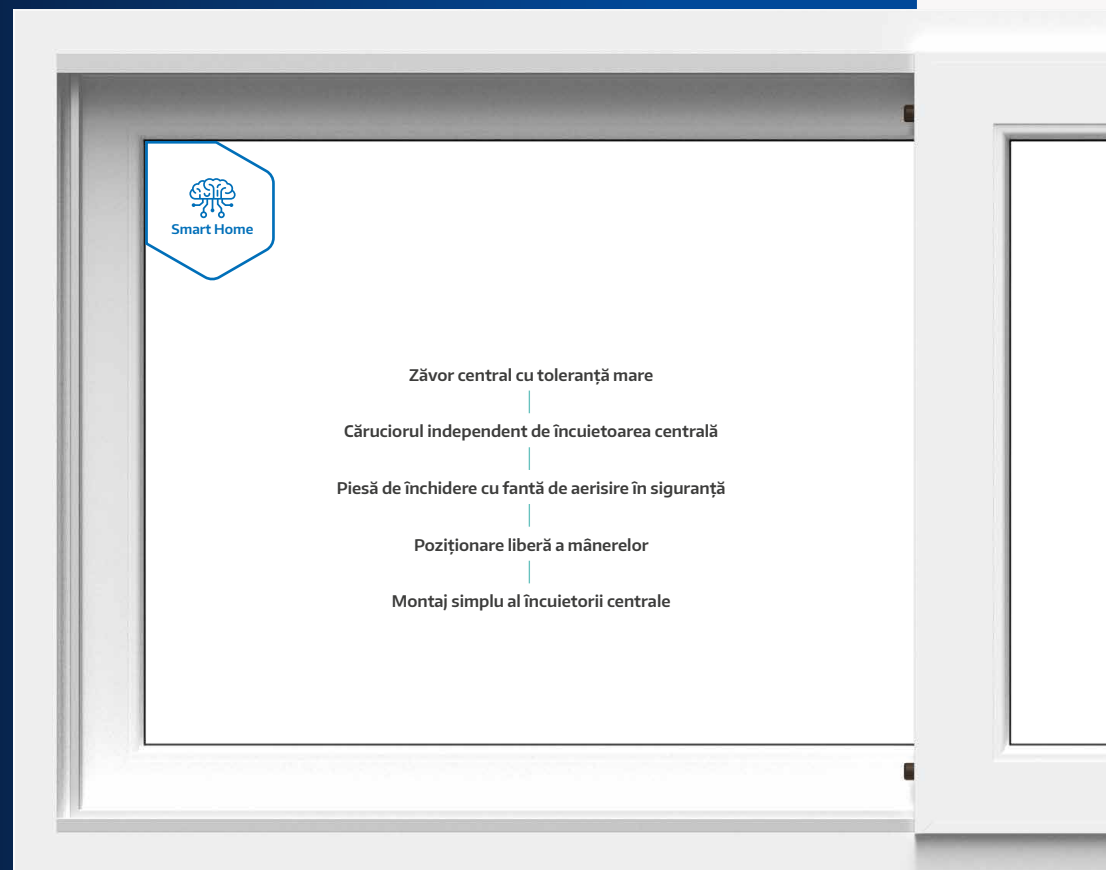

Fereastră din plastic



Piesă de închidere – aerisire în siguranță

Piesa de închidere Move cu strângere permite o fantă de aerisire în siguranță.



11

Move

Feronerie glisantă ușor de montat



Încuietoare centrală – oferă libertate de proiectare

Implementați formate speciale datorită conformației flexibile a încuietorii centrale. Ideal, când spațiul la perete este limitat.

Fereastră

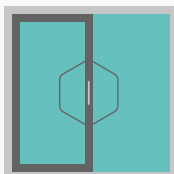

Ușă de terasă

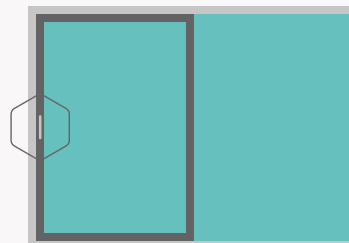

Fereastră montată la semînalțime



Fereastră cu iluminare de jos



Mâner – bucurați-vă de libertate pură

Poziția mânerului este posibilă pe toate cele patru laturi. Operarea greșită exclusă.



Cărucior – complet fără șocuri

Căruciorul care funcționează mecanic ușor este independent de încuietoarea centrală.



Zăvor central – deosebit de tolerant

Zăvorul central se remarcă cu toleranța uriașă (+/- 5 mm).

Primat FL 190

Deschizător manual la distanță

Aer proaspăt pentru clădirile publice

Bunăstarea prin lumina naturală a zilei. Ventilație fără pericole, deoarece fereastra se află la înălțime – unde se adună mulți oameni: Ferestrele montate la înălțime sunt alegerea potrivită nu doar pentru școli, hoteluri și spitale.

Cu deschizătorul la distanță Primat FL 190 (deschidere de 190 mm; cu forfecare simplă, dublă sau triplă), ferestrele montate la înălțime pot fi controlate manual în mod convenabil: Acest sistem inteligent – pentru ferestre verticale, înclinate și arcuite – deschide, închide, precum și fixează ferestrele din lemn, aluminiu și plastic. Acționarea opțională a încuietorii centrale asigură o închidere de etanșare ridicată și o rezistență ridicată la efracție.

ELEMENT 12

FEREASTRĂ (SISTEM DE AUTOMATIZARE)

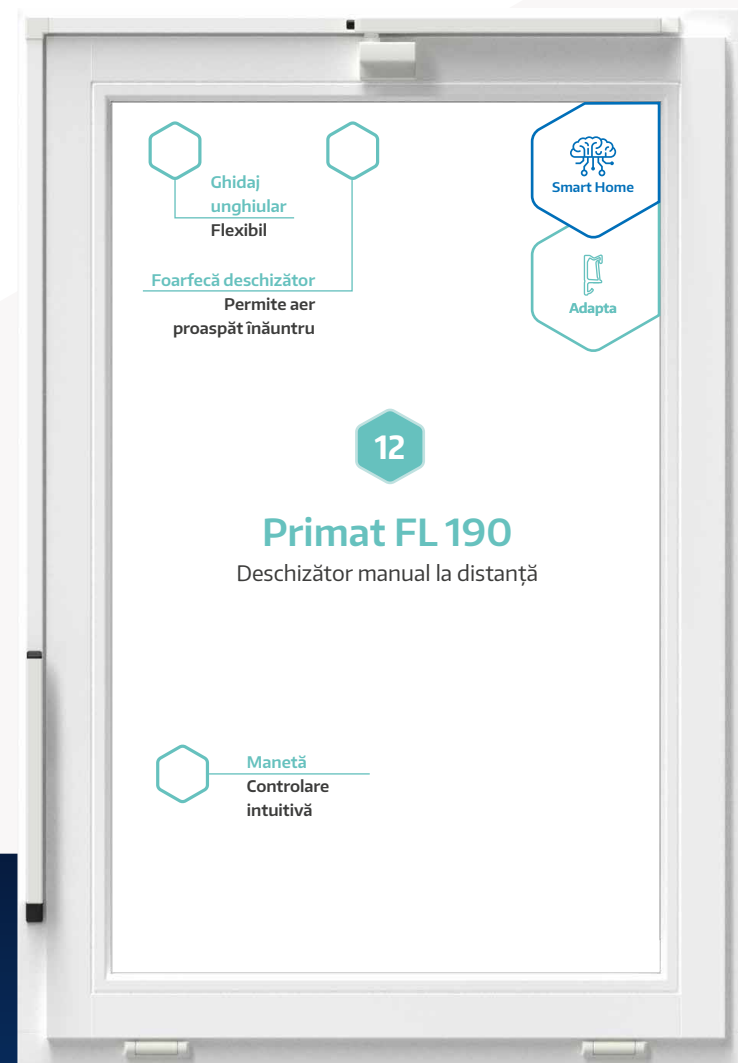

Fereastră basculantă din lemn



Foarfecă deschizător – piesa centrală

Foarfecă deschizătorului se poate monta simplu. Se pretează cel mai bine pentru postechipare, precum și modernizarea mai multor tipuri de ferestre.



Ghidaj unghiular – flexibil până la capăt

Ghidajul unghiular flexibil se poate utiliza versatil.



Manetă – controlare comodă

Pentru deschiderea și închiderea intuitivă. Disponibil în diferite variante – și ca manivelă.



Știați?

Serviciu digital

Cu noi, sunteți pe mâini bune atunci când vine vorba de date: Vă oferim interfețe automatizate, programe de configurare inteligente, un catalog online și multe altele.

Primat-S kompakt S 195 (24 V)

Deschizător automat la distanță

Automat, compact și silențios

Deschizătorul automat la distanță Primat-S kompakt S 195 (24 V) este „fratele mai mic” al Primat-E kompakt E 195 (230 V): Ambele sunt extrem de silențioase la deschidere și închidere și se armonizează cu multe profiluri – chiar și cu cele înguste. Acestea sunt disponibile cu forfecare simplă sau dublă și pot fi utilizate atât pentru ferestrele verticale, precum și pentru cele înclinate.

În plus, soluțiile automate inteligente oferă diferite viteze și încântă cu o postechipare simplă. Acționarea opțională a încuietorii centrale asigură și o închidere de etanșare ridicată și o rezistență ridicată la efracție. Deschizătoarele la distanță se potrivesc cu toate materialele și impresionează nu în ultimul rând datorită operării lor inteligente – prin intermediul aplicației HAUTAU.

ELEMENT 13 FEREASTRĂ (SISTEM DE AUTOMATIZARE)

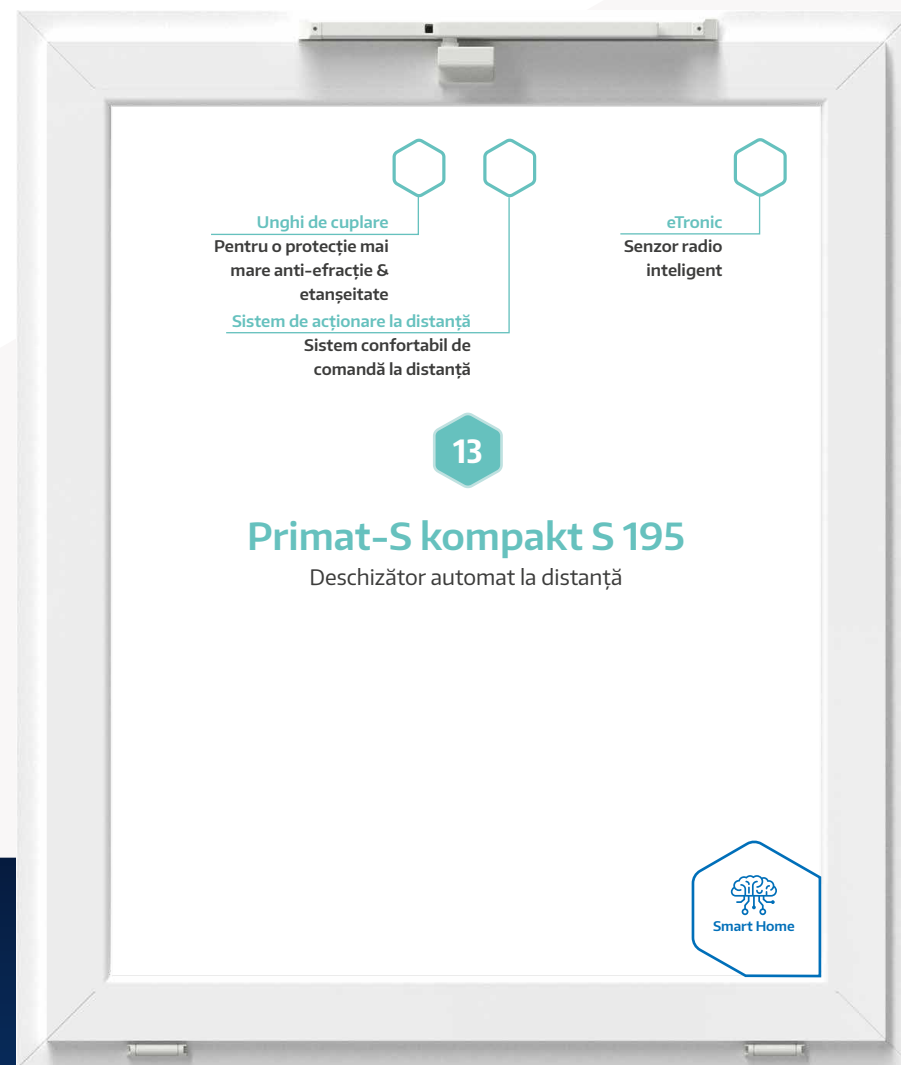

Fereastră basculantă din plastic



Sistem de acționare la distanță – bună ziua, aer proaspăt

Sistemul de acționare la distanță de 24 volți permite ventilația naturală: înăuntru cu aerul proaspăt, afară cu fumul.

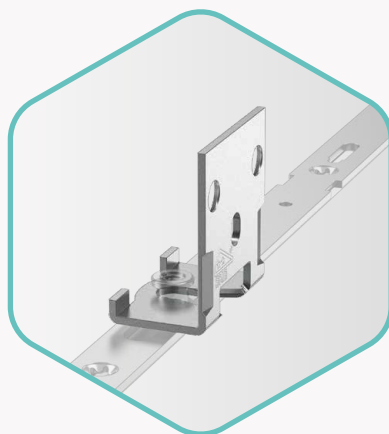

Piesă de cuplare – siguranță suplimentară

Cuplarea la încuietoarea centrală asigură o protecție mai mare anti-efracție și etanșeitate: Acest lucru funcționează prin piesa de cuplare opțional.



eTronic – deschis sau blocat?

Senzorul radio inteligent eTronic detectează dacă este deschisă sau blocată o fereastră. Acesta își dezvăluie întreaga putere în combinație cu un sistem Smart-Home.



Știați?

Serviciu de produse

Aveți nevoie de ajutor la montaj? Sau confecționarea personalizată la dimensiunile dorite de dumneavoastră – de exemplu, pentru pragul la culisantele cu ridicare? Atunci contactați-ne: Serviciul de produse vă va ajuta în continuare.

E-Feronerie

Operare electromecanică a ferestrei

Accesibilitate confortabilă

E-Feroneria creează confort de locuit prin operarea electromecanică a ferestrei: Soluția inteligentă a sistemului combină bascularea automatizată (deschidere și închidere) cu operarea manuală. Cu această soluție inteligentă, ferestrele la care este dificil de ajuns, de exemplu, pot fi înclinate în mod convenabil cu ajutorul unui buton – pentru o accesibilitate reală!

Un alt mare plus: E-Feroneria este montată în mod invizibil pe partea inferioară a cercevelei – în canelura feroneriei. În acest fel, fereastra rămâne neatinsă din punct de vedere vizual. Integrată într-un sistem Smart-Home, feroneria inteligentă controlează, de asemenea, ventilația, reacționând, de exemplu, la ploaie.

ELEMENT 14 FEREASTRĂ (SISTEM DE AUTOMATIZARE)



Fereastră oscilo-basculantă din lemn și aluminiu



E-Feroneerie – operare inteligentă a ferestrei

Cu puține componente fereastra Multi-Matic devine dintr-un clasic un electromecanism: E-Feroneeria asigură confort în operare, iar fereastra se poate controla în continuare alternativ manual.

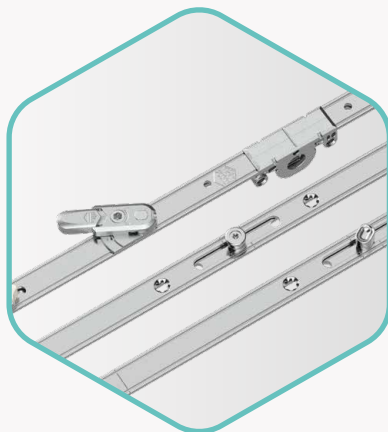

Multi-Matic – cel mai bun la toate

Multi-Matic este linia versatilă de feroneerie pentru ferestre de la MACO: de la ferestrele oscilo-basculante simple, la ferestrele de înaltă securitate până la ușile de balcon fără bariere.



eTronic – destul de inteligent

eTronic este senzorul radio inteligent: Detectează stările esențiale ale ferestrei – este deschisă sau blocată fereastra? Această informație este transmisă mai departe la sistemul Smart-Home. O soluție ieftină și funcțională.

Multi Power cu fixare

Balama ascunsă pentru ferestre din aluminiu

Frumusețe pe toată linia

Se dorește o fereastră din aluminiu estetică? Atunci balama ascunsă (balama de jos și forfecă) Multi Power este alegerea corectă: Nu se poate vedea o piesă de feronerie, dacă este închisă fereastra. Dacă optați, de asemenea, pentru varianta cu prindere pentru aluminiu, puteți finaliza montajul în cel mai scurt timp: Prelucrarea profilului inutilă. Și toate acestea nu se fac în detrimentul funcționalității și siguranței. Frumos, nu?

ELEMENT 15
FEREASTRĂ

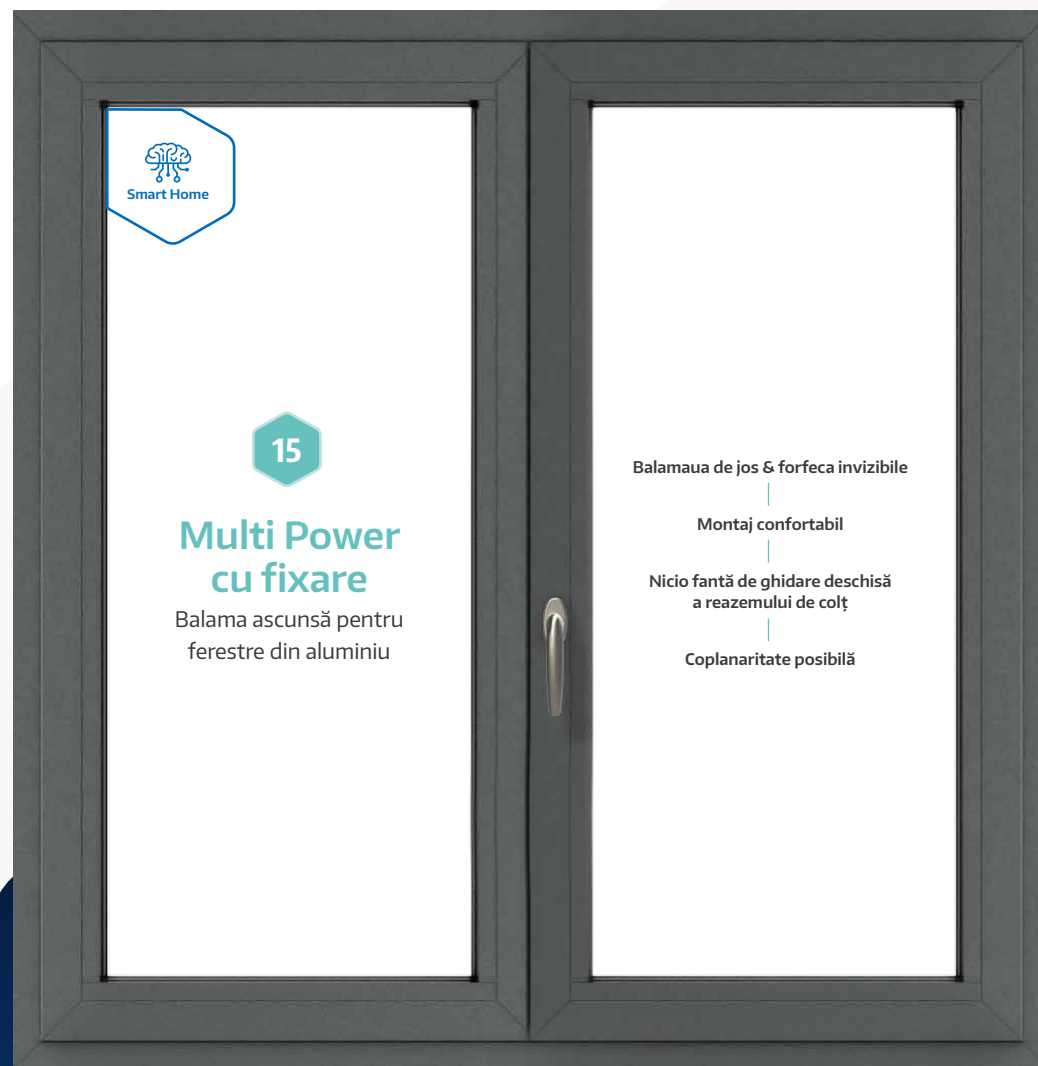

Fereastră din aluminiu cu 2 cercevele

Multi Power – puternic în secret

Cu balamaua ascunsă Multi Power – potrivită pentru lemn, plastic și aluminiu – puteți crea ferestre cu design estetic plăcut: de la ferestre de siguranță până la uși de balcon. În plus, soluția feroneriei poate suporta greutatea masive, chiar și ferestrele cu 3 cercevele sunt o joacă de copil cu Multi Power. Și ramele de ferestre foarte înguste? Realizați același lucru cu balamaua ascunsă.



Multi Power
fixare pentru
aluminiu

Ferestrele Multi-Power sunt ...



Estetice



Ușor de curățat



Puternice



Fără nevoia de întreținere curentă



Coplanare

Piese de închidere din plastic întărit cu fibră de sticlă

Prototip

Noul mod

Ce s-ar întâmpla dacă un material sustenabil de înaltă tehnologie provenit din construcția de avioane și turbine eoliene ar revoluționa ferestrele din plastic? Abordăm această problemă cu piesele noastre de închidere realizate din plastic întărit cu fibră de sticlă (GFK): Acestea strălucesc prin numeroase avantaje convingătoare – de la durabilitate până la manevrarea practică.

ELEMENT 16
FEREASTRĂ



Fereastră din plastic cu balamale ascunse (Multi Power)

Piese de închidere din plastic întărit cu fibră de sticlă – convingător de ușoare

Piesele de închidere realizate din plastic întărit cu fibră de sticlă au potențialul de a revoluționa lumea feroneriei: Consumul redus de energie asigură o producție mai eficientă – și vă permite să vindeți o fereastră cu o amprentă de CO₂ mai mică. Greutatea redusă aduce, avantaje în ceea ce privește manevrarea, depozitarea și transportul. De asemenea, piesele robuste de pe toc se îmbină elegant cu ferestrele albe din plastic și impresionează prin durabilitatea lor. Coeficientul de frecare face, de asemenea, ca acționarea din mâner să fie o joacă de copil.



Foarfecă cu aerisire economică – pentru aerisire bună

Aerisirea economică prin foarfecă: Pierderile mai mici de căldură și lipsa curenților de aer în comparație cu sistemul clasic de basculare asigură un climat interior mai bun. Și ploaia torențială? Rămâne afară.



eTronic – talentul de control

Deschis sau blocat? Senzorul radio inteligent eTronic detectează stările esențiale ale ferestrei.

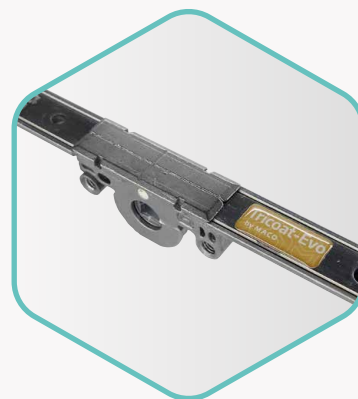

Tricoat-Evo – suprafața Premium

Încuietore centrală cu Tricoat-Evo: Soluția Premium este o suprafață revoluționară, unică la nivel mondial, pentru cele mai înalte cerințe. Mai multe pe paginile 44 și 45.

Tornado

Feronerie pentru ferestre pivotante

Avantaje dinamice

Doriți un pic mai mult? Ferestrele pivotante oferă un schimb de aer mai mare decât ferestrele basculante. În cazul în care acestea sunt deschise, ele ies mai puțin în afară în cameră – oferind astfel mai mult spațiu. Chiar și în cazul ferestrelor uriașe (până la 5 m²), ferestrele pivotante ușor de curățat sunt o alegere bună.

Și întreținerea curentă? Nu prea există, deoarece ferestrele sunt întotdeauna poziționate în echilibru și, prin urmare, coborârea este imposibilă. A nu se uita securitatea: Este mai dificil de pătruns prin efracție, deoarece fereastra pivotantă trebuie scoasă din exterior către exterior pentru aceasta.

ELEMENT 17
FEREASTRĂ

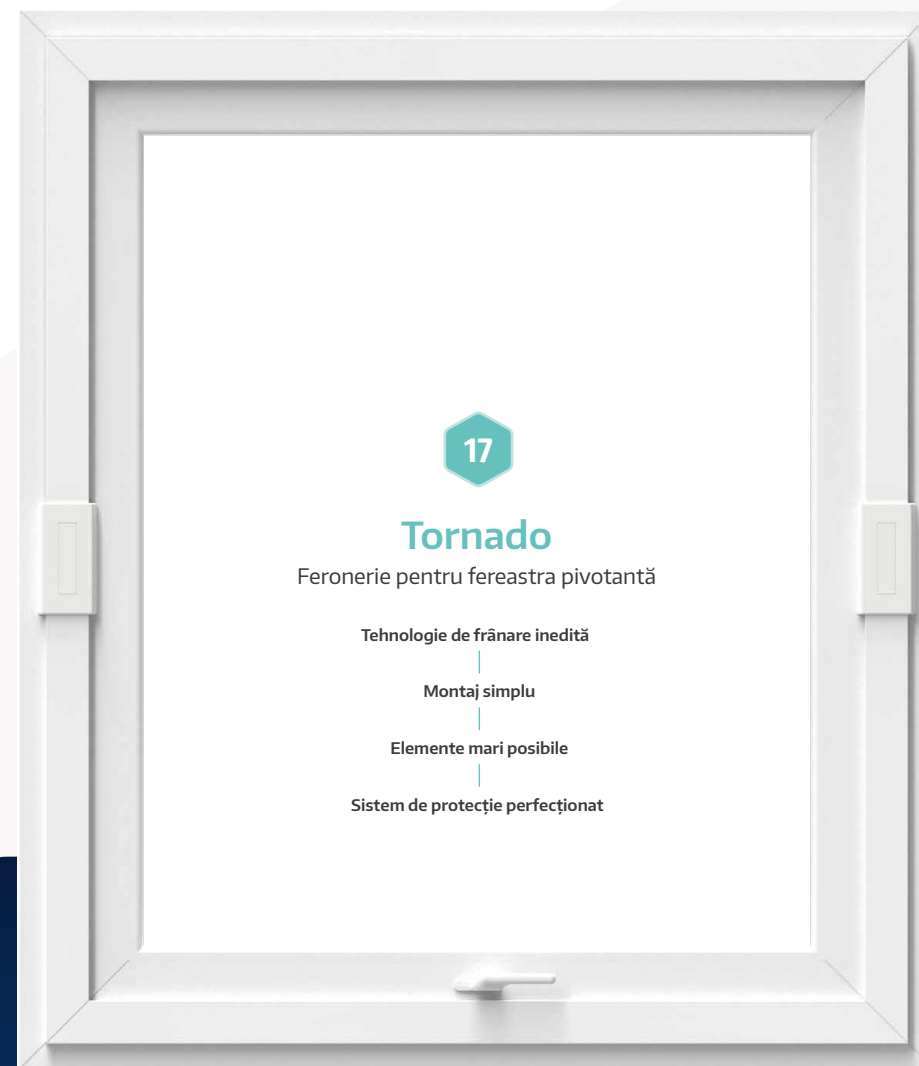

Fereastră pivotantă din plastic



Tornado – balama pivotantă convingătoare

Etanșeitate optimă și tehnologie de frânare inedită: Balama pivotantă Tornado o poate face. Feroneria de fereastră susține cercevele cu o greutate de până la 200 kg și asigură o operare confortabilă a acestora. Sistemele de protecție perfecționate protejează împotriva deschiderii și închiderii neautorizate, fie din curiozitate copilărească, fie din intenții criminale.

Tornado este prin urmare bine gândit până la cel mai mic detaliu – acest lucru vă mulțumește nu numai pe dumneavoastră, ci și pe clienții dumneavoastră: Aceștia apreciază posibilitățile arhitectural-creative ale unei ferestre cu cercevea pivotantă.

Tornado poate face asta

- › Sistem de feronerie bine gândit
- › Tehnologie de frânare inedită
- › Montaj simplu
 - › Economic energetic și etanș
 - › Protecție împotriva deschiderii neautorizate



Știați?

Serviciu de standardizare

Serviciul nostru de standardizare vă oferă verificări, consultanțe și licențe pentru toate aspectele legate de principalele subiecte de standardizare privind rezistența la efracție și certificarea CE. Așadar, în ceea ce privește standardele, sunteți pe mâini bune cu noi.

Transit Praguri

„Add-on“ pentru uşă

Un prag, ce completează cel mai bine uşa dumneavoastră? Pragul Transit combină performanţa ridicată de izolare cu confortul şi designul atractiv. Şi, întâmplător, elimină problemele care apar în clădirile eficiente din punct de vedere energetic: Apă din condens şi mucegai. Transit este disponibil în două variante: „Transit extensibil“ şi „Transit Personal“.

ELEMENT 18
MODEL PRAGURI

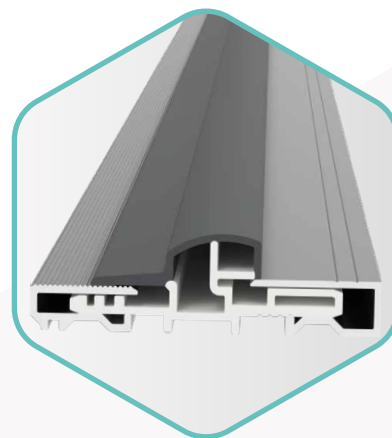

Prag Transit extensibil

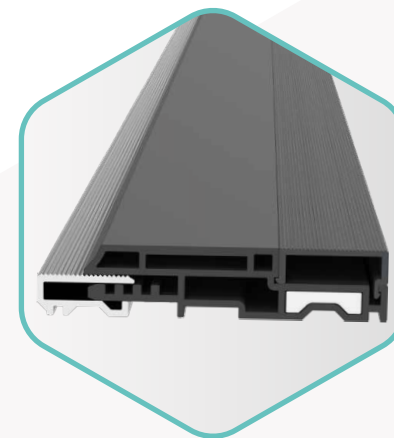

Prag Transit cu barieră zero

Transit extensibil – practic şi frumos

Adaptaţi pragul „Transit extensibil“ la orice sistem de lemn, respectiv de lemn şi aluminiu: Îndeplineşte cele mai exigente cerinţe tehnice. Iar, datorită flexibilităţii sale ridicate, îndeplineşte dorinţele dumneavoastră de personalizare, design şi calitate.

Avantaje

- › Etanşeitare ridicată – şi împotriva vântului şi ploii torenţiale
- › Montaj simplu
- › Rezistenţă la efracţie până la clasa de rezistenţă (RC) 3
- › Separare termică bună
- › Estetice
- › Fără caneluri, la care se poate acumula murdărie
- › ... şi mai mult

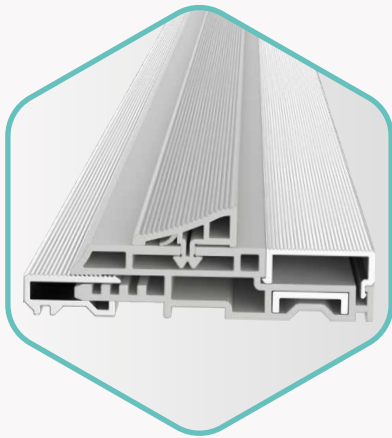

Prag Transit Personal
pentru garnitura pe cercevea

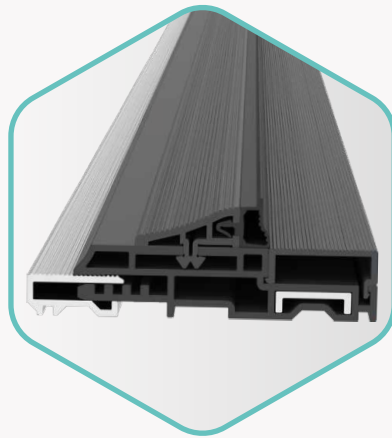

Prag Transit Personal
pentru garnitura pe toc

Transit Personal – pragul „Haute-Couture“

Prag după cotă? Da – dacă se numește „Transit Personal“. Este singurul prag care se adaptează la geometria profilului dumneavoastră și la particularitățile constructive: pentru uși de intrare și de terasă din lemn sau din lemn și aluminiu, indiferent dacă acestea au o garnitură de etanșare a cercevelei sau pe toc. Pe lângă pragul propriu-zis, vă personalizăm și piesele de compensare a tocului. Și toate acestea fără nicio investiție majoră din partea dumneavoastră.

Avantaje

- › Soluția dedicată
- › Etanșeitate ridicată – și împotriva vântului și ploii torențiale
- › Compatibil și cu feroneria de design Multi Power
- › Montaj simplu
- › Rezistență la efracție până la clasa de rezistență (RC) 2
- › Separare termică bună
- › Estetice
- › Fără caneluri, la care se poate acumula murdărie
- › ... și mai mult



Altă variantă:
Prag Transit Personal cu balama
ascunsă Multi Power

Adapta

Garnitură automată pentru uși

Menține etanș – pe termen lung

Căutați un partener de încredere pe termen lung? Garnitura automată pentru uși de înaltă calitate din seria Adapta etanșează fanta dintre podea și ușă. Sistemul de ridicare și coborâre eficient din punct de vedere energetic oprește punțile termice, zgomotul și mirosurile.

ELEMENT 19
MODEL DE GARNITURĂ
AUTOMATĂ PENTRU UȘI

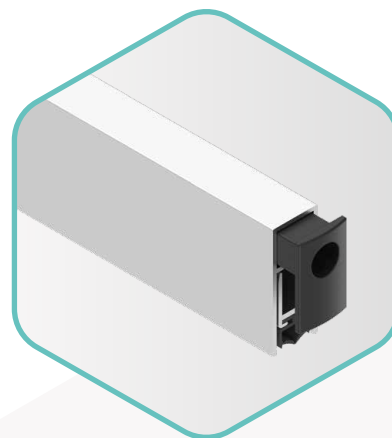

Garnitură automată cu autoreglare

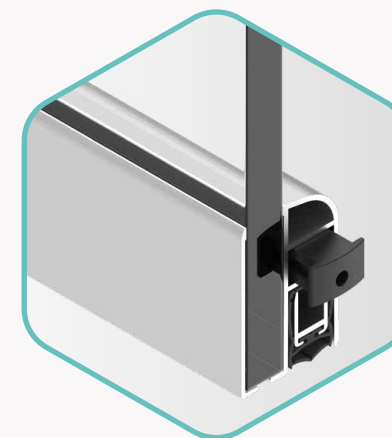

Garnitură automată pentru uși de sticlă

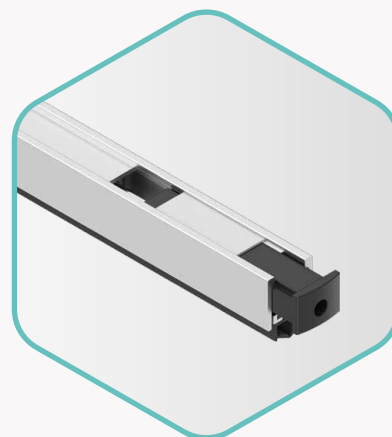

Garnitură automată mini

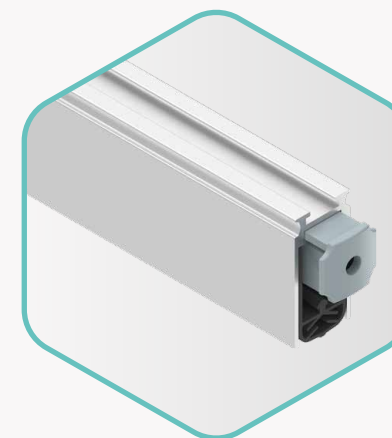

Garnitură automată cu protecție acustică 54 dB



Garnitură automată pentru uși Adapta – protecție pe întreaga linie

Garniturile automate pentru uși etanșează spațiul deranjant dintre foaia de ușă și podea: Acestea protejează împotriva aerului, a vântului și a zgomotului și țin praful și insectele afară atunci când ușa este închisă. Un adevărat câștig de confort! La noi veți găsi patru modele diferite cu proprietăți diferite – pentru toate cazurile aplicative:

- › **Varianta mini** – poate fi introdus în canelură datorită secțiunii transversale mici
- › **Varianta cu autoreglare** – etanșare optimă datorită compensării autoreglabile a nivelului; poate fi introdus în canelură
- › **Varianta pentru sticlă** – schimbarea laturii de declanșare este posibilă indiferent de grosimea sticlei
- › **Varianta cu protecție acustică 54 dB** – protejează împotriva unui sunet de până la 54 decibeli (certificat)

Întrebați-ne și despre celelalte garnituri Adapta.

Vă informăm cu plăcere – de la scopul de utilizare până la material.

Silverlook-Evo & Tricoat-Evo

Acoperiri inovatoare ale suprafețelor feroneriei

O suprafață – cu putere de autoregenerare

O suprafață, care se regenerează automat. Acesta este – ineditul – efect MACO Evo: Nanocapsulele acționează ca rezervor pentru lubrifianți și substanțe inhibitoare de coroziune. Dacă este deteriorată suprafața, ies din capsule substanțele conținute și umplu zgârieturile. Chiar înainte de a se constitui rugina.

ELEMENT 20
PANOU ACOPERIRE SUPRAFETE

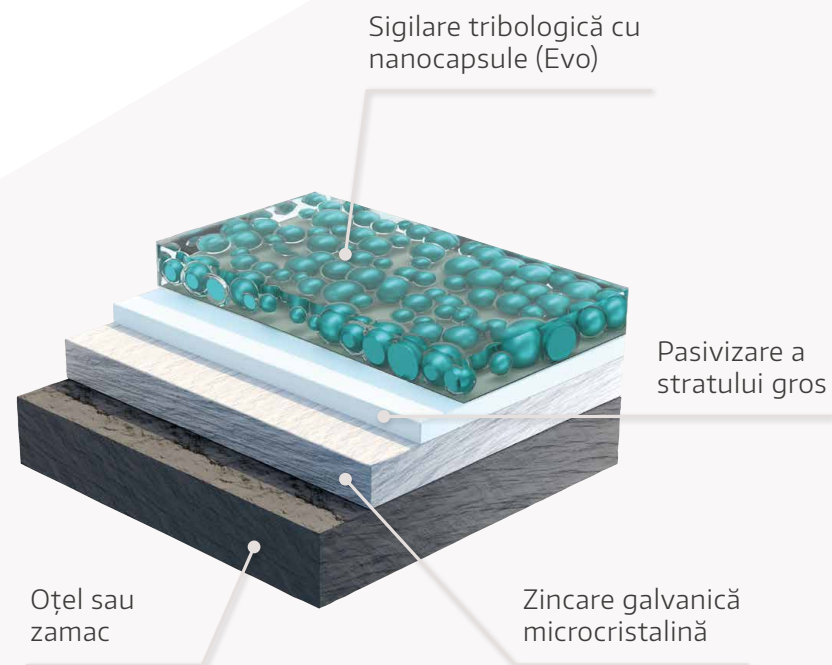

Silverlook-Evo – în mod unic bun în standard

Silverlook-Evo este un procedeu galvanic pentru cerințe ridicate: Inclusiv efectul MACO Evo. În plus, Silverlook-Evo convinge prin rezistență la coroziune, proprietăți bune de alunecare și durabilitate. Acoperirea inovatoare are același aspect ca și suprafața anterioară Silverlook.

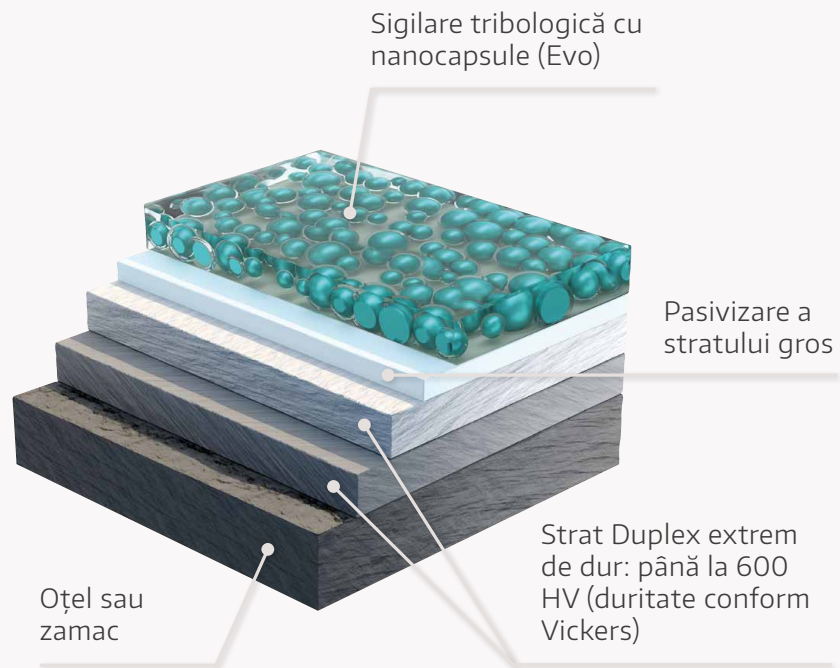

Tricoat-Evo – suprafața Premium pentru cerințe extreme

Tricoat-Evo este un proces de galvanizare revoluționar, de calitate excepțională, pentru medii solicitante și pentru cele mai înalte cerințe: Suprafața Premium impresionează prin efectul MACO Evo, rezistența extraordinară la coroziune, funcționarea mecanică ușoară și robustețea extremă. De asemenea, strălucește prin aspectul său de oțel inoxidabil de înaltă calitate.

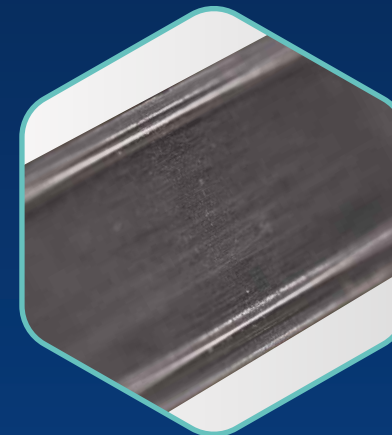

Tricoat-Evo

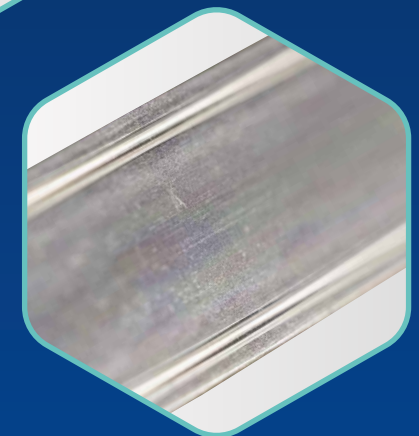

Silverlook-Evo

mTronic & eTronic

Senzori radio

Smart în Smart Home

Trăirea într-o casă inteligentă – acesta nu mai este un vis al viitorului. Smart Home face posibil ca elementele de construcție să gândească pentru ele însele în prezent: Senzorii radio mTronic și eTronic integrează cu ușurință ferestrele, ușile și elementele glisante în sistemul de casă inteligentă. Avantajele? Mai multă securitate, control, confort de locuit și eficiență energetică. Pe scurt – o investiție care merită.

Senzorii radio mTronic și eTronic se găsesc implementați în multe elemente din expunere.

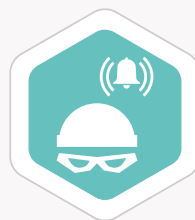

mTronic – cel care poate face totul

Senzorul radio mTronic, bazat pe unde radio și conectabil în rețea, interacționează cu ferestrele, ușile, precum și elementele glisante. Acesta oferă monitorizarea stării (deschis, închis/blocat și pentru ferestre și înclinat), precum și detectarea inteligentă a efracțiilor. Și poate face chiar mai mult atunci când este încorporat în sistemul Smart-Home.

Hoți la locul de muncă?

Detectare a efracției pentru ferestre: mTronic recunoaște, după poziția rolei de blocare, dacă aceasta este mutată în mod deliberat sau dacă cerceveaua este forțată să se deschidă. Acest lucru este inedit.



eTronic – focalizare pe elementele esențiale

Senzorul radio inteligent eTronic sesizează stările esențiale ale ferestrei: Este deschisă sau blocată fereastra? Această informație este transmisă mai departe la sistemul Smart-Home – o soluție ieftină și funcțională. eTronic este potrivit pentru postechipare și poate fi utilizat într-o varietate de moduri.

Securitate pe mulți ani

Monitorizarea inovatoare a încălțării eTronic și durata lungă de viață a bateriei asigură un somn liniștit – pe mulți ani.

Vigilent în toată casa

Securitatea și confortul locuinței ar trebui să fie deosebit de cuprinzătoare, dar costurile ar trebui să rămână totuși controlabile? În acest caz, este recomandabil să combinați senzorii radio MACO între ei: mTronic pentru ferestrele și ușile cu risc de efracție de la parter, eTronic în completare – de exemplu la etajul superior sau pentru ferestrele de ventilație mai mici.



● Poziții posibile de montaj mTronic

● Poziție de montaj eTronic



Service

Totul dintr-o singură mână

Gândit în sistem

Se caută un furnizor de sisteme? Beneficiați de produsele noastre, care sunt perfect coordonate între ele – de la feronerie, la praguri, până la garnitură. Iar acest concept de sistem este completat de gama noastră cuprinzătoare de servicii: Vă oferim soluții inovatoare care vă ușurează munca de zi cu zi – digitale și analogice. Pentru că nu vrem să fim doar furnizorul dumneavoastră, ci și partenerul dumneavoastră. Contactați-ne, vom fi bucuroși să vă informăm detaliat cu privire la posibilități.

Serviciile noastre completează produsele și sistemele noastre.



Serviciu de standardizare – în mod normal pe mâini bune

Rezistență la efracție și certificare CE: Oferim servicii de verificare, consultanță, precum și licențiere pe baza verificărilor noastre de sistem („Cascading“). De asemenea în portofoliul serviciilor de testare: Verificăm conectarea feroneriilor noastre la sistemul dumneavoastră de profil. Numeroșii noștri ani de experiență sunt avantajul dumneavoastră.



Serviciu digital – din punct de vedere tehnic al datelor pe mâini bune

Serviciu de date digitale – de la A până la Z: Beneficiați, de exemplu, de un software inteligent pentru configurarea feroneriei, precum și de catalogul nostru online. Să nu uităm de platforma noastră de comandă – și multe altele. Viitorul este digital, iar noi lucrăm deja la asta astăzi!



Serviciu de produse – zi de lucru comodă

Când vine vorba de asistență pentru montaj și confecționare, aveți la îndemână un sprijin cuprinzător cu ajutorul serviciului nostru pentru produse: Profitați de portofoliul nostru de șabloane, unelte și mașini. Și puteți aștepta cu nerăbdare praguri de culisante cu ridicare gata de montat, tăiate la dimensiunile dorite.



Serviciu de marketing – informează pe toată linia

De asemenea, vă sprijinim în materie de marketing: Vă oferim documente – de la broșuri de produse la broșuri tematice. Aflați cele mai recente noutăți în revista noastră Technogramm și utilizați platforma noastră online MACO Partner Portal: Abonați-vă la buletinul nostru informativ acolo.

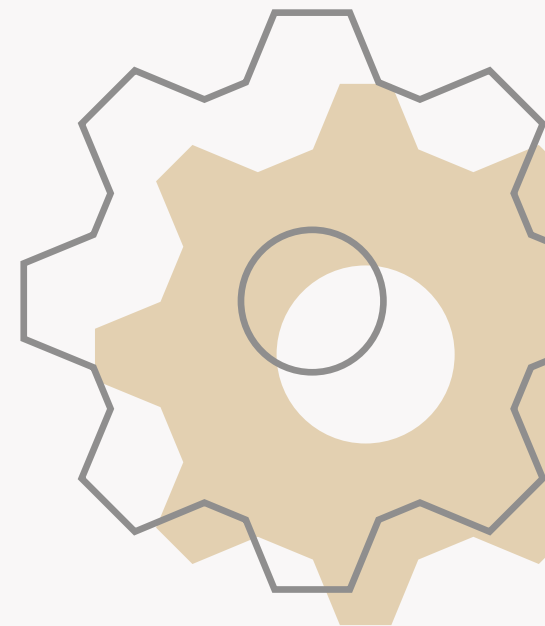

„Creating Tomorrow“

Inițiative de sustenabilitate MACO

Fiind o afacere de familie, sustenabilitatea a fost întotdeauna o preocupare pentru noi. Înțelegem acest lucru în mod cuprinzător – din punct de vedere economic, ecologic și social. Creating Tomorrow!

Valorile noastre – promisiunile noastre

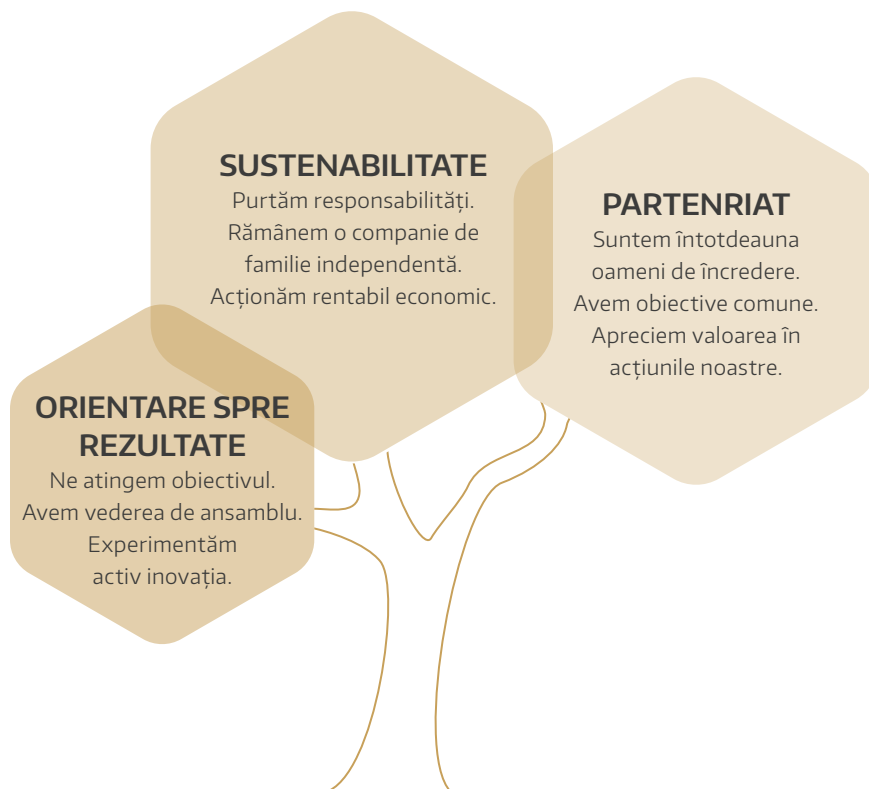

Schimbările climatice – angajamentul nostru ecologic

Ampronta ecologică a industriei construcțiilor este uriașă. În calitate de furnizor de feronerie, am recunoscut de timpuriu că acțiunile și produsele noastre pot contribui la protecția mediului. Lucrăm intensiv în domeniul decarbonizării, al economiei circulare și al sănătății materialelor.

Aspectele noastre importante

10 %

economisire de CO₂ datorită ambalajelor reutilizabile

19 %

mai puține deșeuri per articol produs

6,5 %

mai puțin ambalaj per tonă

Creștere durabilă – stabilitatea noastră economică

Suntem conștienți: Companiile care răspund la schimbare într-un mod durabil au un avantaj competitiv puternic. Acesta este motivul pentru care ne regândim în mod constant structurile, încercând să identificăm riscurile din timp și să profităm de oportunități.

Aspectele noastre importante

- › Proiect de transformare implementat în întreaga companie
- › Creșterea gradului de conștientizare a criminalității informatice
- › Provocarea Corona a fost gestionată cu succes

Să facem oamenii apți pentru viitor – angajamentul nostru social

Oferim angajaților noștri oportunități de dezvoltare și investim în formare și dezvoltare. Ne concentrăm, de asemenea, pe diversitate și pe măsurile de protecție a sănătății și siguranței la locul de muncă.

Aspectele noastre importante

32 %

ucenici de sex
feminin

aproape 50 %

din cei care încep un stagiul
de ucenicie sunt femei

46 %

mai puține accidente la
locul de muncă

Citiți mai multe despre inițiativele
noastre de sustenabilitate în
raportul nostru privind viitorul:



www.maco.eu



Doriți să aflați mai multe?

Luați legătura cu noi.

Vă stăm cu plăcere la dispoziție.

**Produsele și serviciile noastre.
Avantajul dumneavoastră competitiv.**

Întotdeauna live ...

#macoinnovationtour

